

HB/BBシリーズ

多分割フェライトコアによる渦電流損低減。(下図)
高リップル電源に最適なパワーインダクタです。

取り付け形状、出力形態などのバリエーションも豊富

高リップル電源用

平角線+多分割フェライトコア

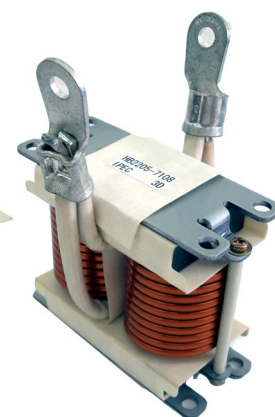
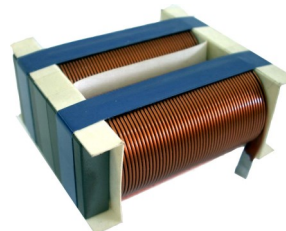

基板実装タイプ

単一ギャップ

ギャップ部から広がる漏れ磁束が大きく
巻線部での渦電流による発熱が発生する。

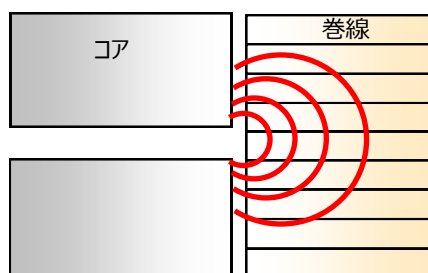

漏れ磁束：大

分散ギャップ

ギャップ部が分散されているので、漏れ
磁束の範囲が小さく、渦電流損も小さい。

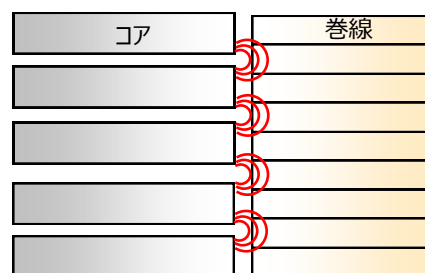

漏れ磁束：小

設計実績の一例ですので、以下の範囲外も対応可能です。

条件などお聞かせください。

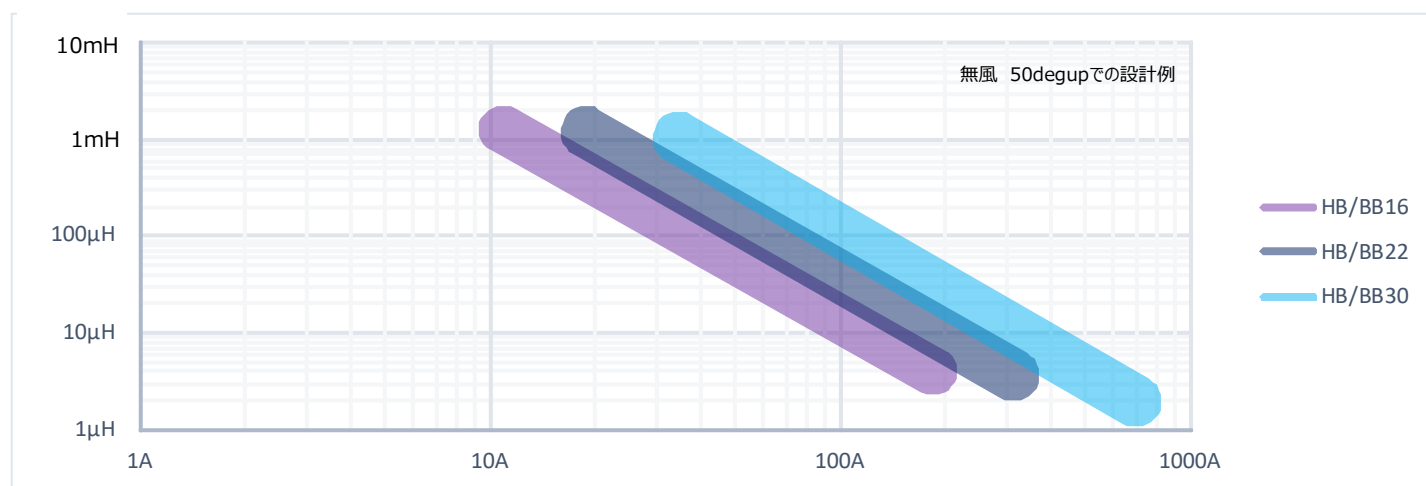

上記内容は性能向上その他の理由により予告無く変更することがありますので予めご了承ください。

株式会社アイベックのホームページは右記URLからご覧ください。

形状

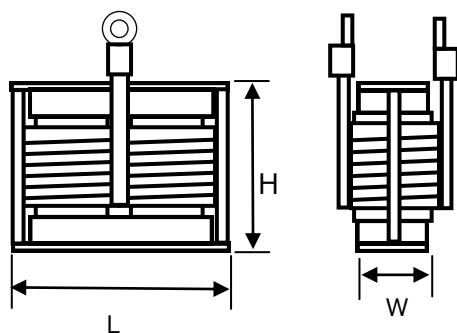

* 取り付け部/端子部を除いた寸法を示します

シリーズ	HB/BB16	HB/BB22	HB/BB30
L (mm)	68	87	120
W (mm)	30	40	55
H (mm)	34~	44~	58~
重量 (g)	約200~	約500~	約1500~

飽和特性 (HB30代表例)

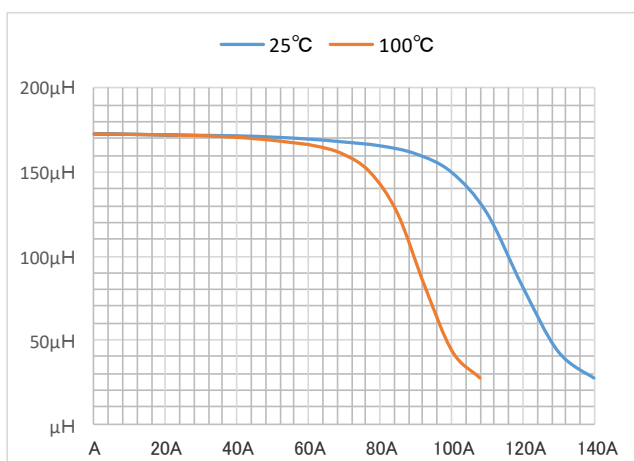

更に温度特性に優れたBBシリーズ

HB-BB同形状、同ターン数にて比較

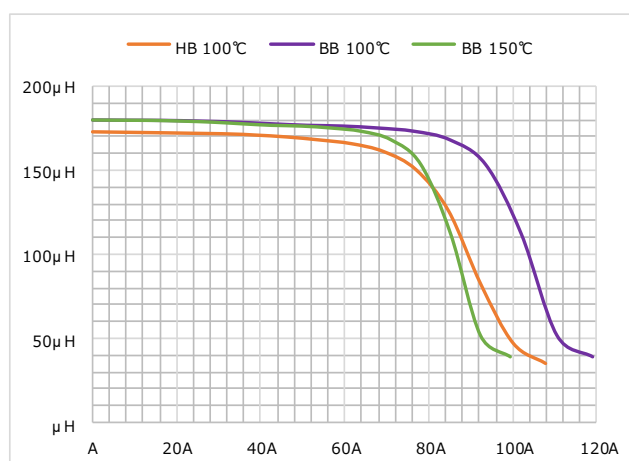

BB30代表例	L (mm)	W (mm)	H (mm)	重量 (g)	インダクタンス (μH)	定格電流 (Adc)	直流抵抗 (mΩ)	絶縁階級	温度上昇(無風時)
	120	55	200	4800	180	60	max3.8	F種 (155°C)	62degup * 1

* 1 定格電流+リプル電流27Arms(30kHz)

周波数特性 (インダクタンス)

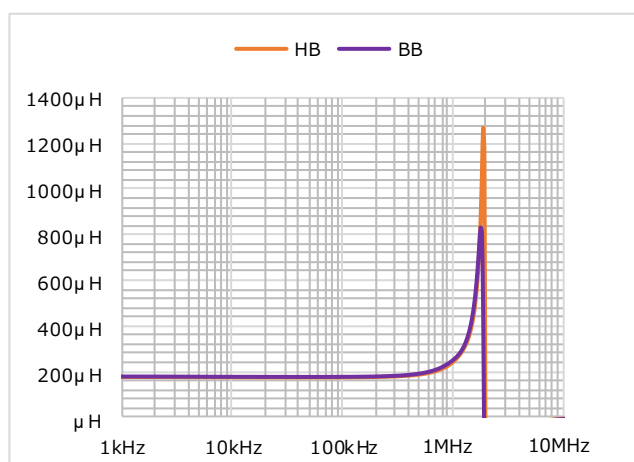

HB/BB30代表例

周波数特性 (交流抵抗)

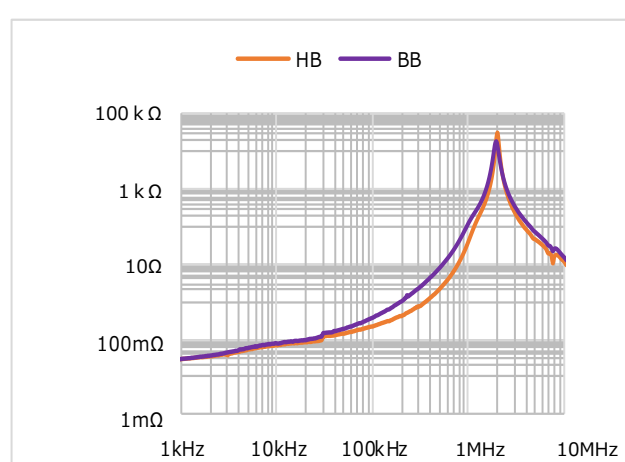

HB/BB30代表例

上記内容は性能向上その他の理由により予告無く変更することがありますので予めご了承ください。

株式会社アイベックのホームページは右記URLからご覧ください。